

INFORMATION DU PRODUIT

interstil
Vorhang-Garnituren



Profil 33670
rond 30mm

INFORMATION DU PRODUIT

Profil 33670 – rond 30mm

1. Description du profil

matériau	aluminium
Longueur max.	580 cm
Poids	466 g/m
lieu d'application	un intérieur sec

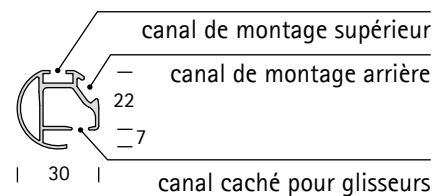

2. sélection options de montage

montage au mur

à simple voie
plusieurs longueurs de support disponibles
des longueurs exceptionnelles sur demande

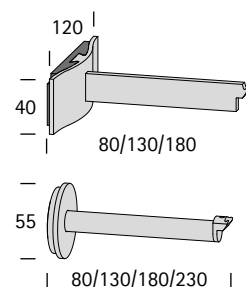

à double voie
avec tringle rail

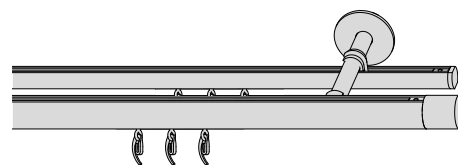

montage au plafond

support désign

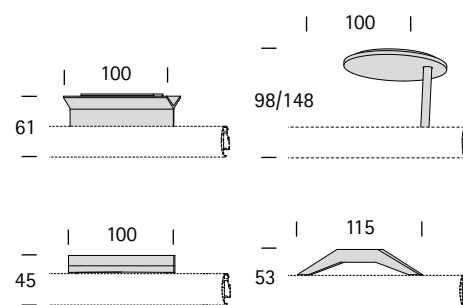

près du plafond
(jeu d'ombre 3mm)

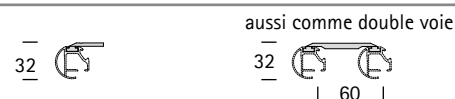

suspensions plus grandes

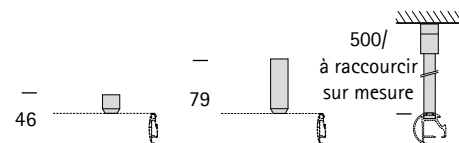

montage dans l'embrasure

coupe de profil lisse de deux côtés + limons

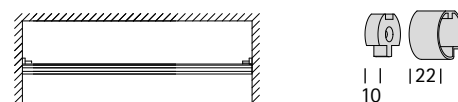

3. sélection finition profil

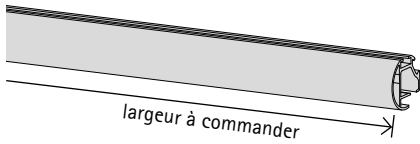

Sympathie
(voir photo page de garde)

côté mur

coupe de profil lisse
sans embout

avec embout

+ Adaptateurs

4. Poids du rideau / largeur de portée

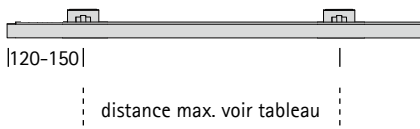

A	0,25	0,50	0,75	1,00	1,25	1,50	1,75	2,00	2,50	3,00
B	220	210	200	190	180	170	165	160	155	150
C	190	180	170	160	150	140	135	130	120	115

A. poids du rideau en kg/m
(incl. ruban de plomb)

B. distance max. entre supports en cm (montage au mur)

C. distance max. entre supports en cm (montage au plafond)

Calcul du poids de rideau

(poids du tissu x hauteur du rideau + ruban de plomb) x ampleur

exemple:

Poids du tissu 80g/m²
Ruban de plomb 50g/m

Hauteur du rideau 240 cm
Ampleur de tissu x 2,0

$$(80\text{g/m}^2 \times 2,4\text{m} + 50\text{g/m}) \times 2,0 = 484\text{g/m} = 0,484\text{kg/m}$$

5. Sélection glisseurs

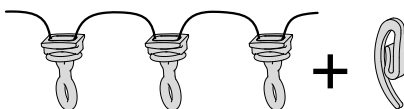

Glisseurs wave interstil



Glisseurs standards

pour toutes les options de confection

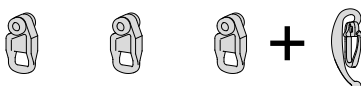

Rouleurs avec oeillet

pour des tentures extrêmement lourdes



50 - Blanc



51 - Anthracite



56 - Noir



62 - Laiton mat



70 - Chrome



72 - Nickel mat



77 - Acier inox



79 - Aluminium



80 - Bronze

6. Sélection couleurs

7. Service

Service de cintrage



uniquement angles intérieurs
plus petit rayon de courbure 15cm
pas en chrome (couleur 70)

angles en onglet



Connecteur d'angle

Connecteur pour des
grandes portées



en cas de profils > 580 cm

service de couleur selon
le système de couleur RAL

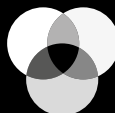

213 couleurs selon éventail RAL K5

8. Commerce spécialisé

Plus de 5000 décorateurs et architectes
d'intérieur en Europe

www.interstil.fr



www.interstil.fr

Questions/échantillons :

Tel. +32 11.98.73.67

E-mail info@interstil.be